



TIPPGROPAR



STORT URVAL

TIPPGROPAR

I Mepus urval finns såväl stora som små tippgropar till varje kunds behov. I urvalet finns överkörbara tippgropar, självbärande tippgropar försedda med skraptransportörer samt konventionella gropar för pakettork. Tippgropar sätts ihop med bultförband.

Skraptransportörerna och skopelevatorerna till Mepus tippgropar passar foglöst ihop med Mepus torkar och övriga utrustningar. Ur det digra urvalet är det lätt att bygga upp fungerande enheter, lämpliga till hantering av spannmål.

EN LÄNGSGÅENDE OCH EN TVÄRSTÄLLD GROP

En till alla torkar lämplig konventionell 1,3m³ tippficka, i vilken en skruv skonsamt flyttar spannmålet till elevatoren. Skopelevatormodellens tippficka är försedd med en egen motor. Tippficka kan frikopplas.

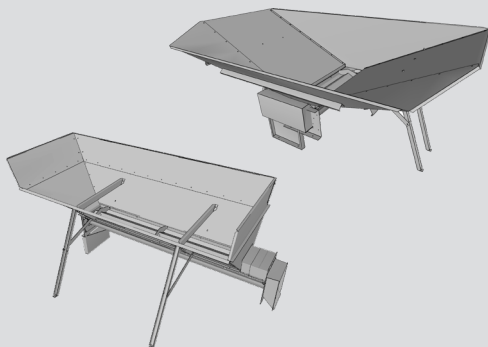

SCHAKTGROP

Ett enkelt och stabilt, innanför betongväggar med bultförband sammansatt schaktgrop lämpar sig väl till pakettorkor och till mobilstorkar försedda med skopelevatorer. Schaktgrop kan anslutas direkt till skopelevatorn, varvid spannmålet rinner med hjälp av gravitationen. Tillvalsutrustning i form av galler samt en med bultförband monterbara stöd under tippgropar.

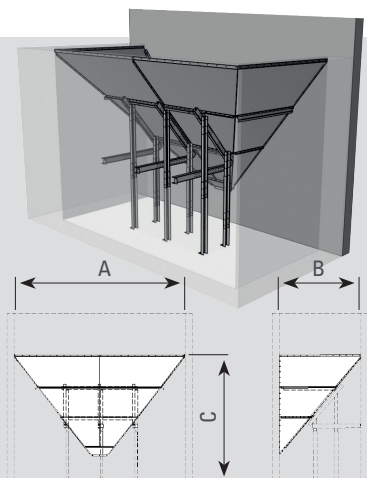

Modell	A [mm]	B [mm]	C [mm]	[m ³]
2 x 4	3 950	1 890	3 032	7,6
2 x 5	4 950	1 890	3 032	9,5
2,5 x 5	4 950	2 390	3 618	12,4
3 x 6	5 950	2 890	4 229	21

EN GRUND TIPPGROP MED SKRAPTRANSPORTÖR

En tippgropslösning för montering på plan mark, försett med skraptransportör samt behövliga delar för att ansluta en elevator. Till tippgropar kan på samma gång tippas en större mängd spannmål och skraptransportören tar hand om transporten vidare. Gropen behöver inga ytterligare stödkonstruktioner runt om sig. Tipphöjden är högre än i de lägsta alternativen.

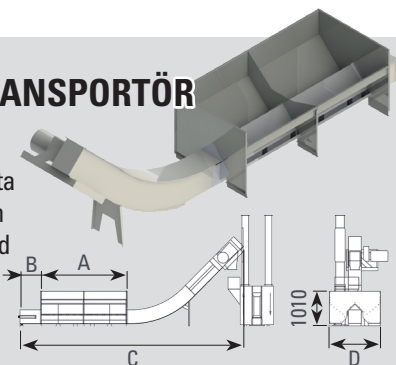

Modell	A [mm]	B [mm]	C [mm]	D [mm]	[m ³]
KTG (60t)	2 500	600	5 901	1 260	2
KTG (60t)	3 500	600	6 900	1 260	3
KTIG 30-40 (80t)	2 500	600	6 543	1 500	2,5
KTIG 30-40 (80t)	3 500	600	7 543	1 500	3,5
KTIG 30-40 (100t)	2 500	600	6 554	1 500	2,5
KTIG 30-40 (100t)	3 500	600	7 554	1 500	3,5

LAGRINGSGROP, FÖRSEDD MED SKRAPTRANSPORTÖR

En på plan mark snabbt hopsättbar låg och lätt tippgrop, till vilken hör en elevator med vändbara anslutningar. Tippgropar kan alltså placeras mycket fritt i förhållande till elevatorn.

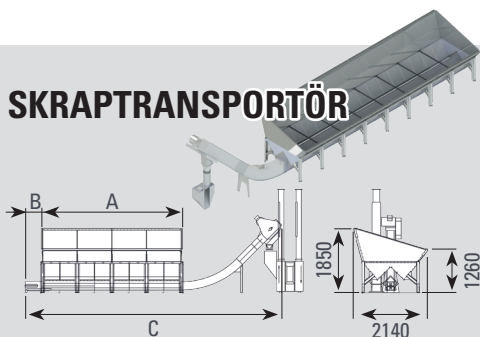

Modell	A [mm]	B [mm]	C [mm]	[m ³]
KTG (60t)	4 000	600	7 400	7
KTG (60t)	6 000	600	9 400	10
KTG (60t)	8 000	600	11 400	14
KTIG 30-40 (80t)	4 000	600	8 043	7
KTIG 30-40 (80t)	6 000	600	10 043	10
KTIG 30-40 (80t)	8 000	600	12 043	14
KTIG 30-40 (100t)	4 000	600	8 054	7
KTIG 30-40 (100t)	6 000	600	10 054	10
KTIG 30-40 (100t)	8 000	600	12 054	14

STOR LAGRINGSGROP MED SKRAPTRANSPORTÖR

En mera bastant version av Mepus lågbyggda grop med samma egenskaper. Lämpar sig till alla torkar försedda med skopelevator. Tack vare sin storlek är gropen lämplig också till lagring av spannmål.

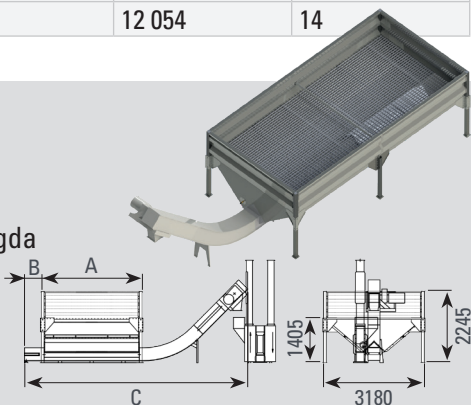

Modell	A [mm]	B [mm]	C [mm]	[m ³]
KTG (60t)	2 180	600	5 400	9
KTG (60t)	3 180	600	6 400	12
KTG (60t)	4 270	600	7 400	18
KTIG 30-40 (80t)	3 180	600	7 043	12
KTIG 30-40 (80t)	4 270	600	8 043	18
KTIG 40-40 (100t)	3 180	600	7 053	12
KTIG 40-40 (100t)	4 270	600	8 053	18
KTIG 40-40 (100t)	6 285	600	10 053	24

Ett ståltak finns tillgängligt som tillval för stora inloppskoner (längd 3180mm eller 4270mm)! Takets höjd kan ökas med hjälp av extra skikt.

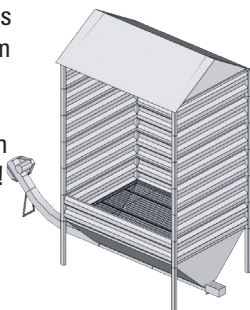

ÖVERKÖRBAR LAGRINGSGRÖP MED SKRAPTRANSPORTÖR

Med en effektiv skraptransportör försedd, innanför betongväggar sammansättningsbar tippficka för objekt, till vilka behövs en stor mottagningskapacitet av spannmål. Tippficka har branta väggar och en slät yta, varvid valvbildning förhindras effektivt. Mansluckan i sidoväggen möjliggör en bekväm rengöring av tippfickan.

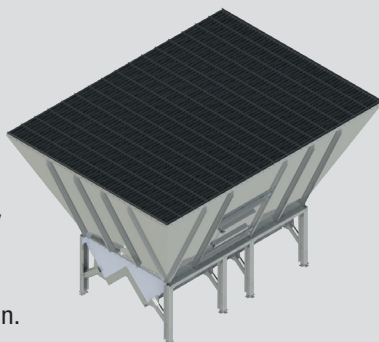

De som tilläggsutrustning levererade stödbalkarna och stadiga gallren sänks ned i de gjutna betongväggarna åstadkommer, att det går att köra över gropan med traktor eller lastbil. Skraptransportören väljs i enlighet med skopelevatorns kapacitet.

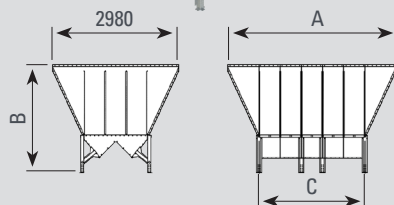

Modell	A [mm]	B [mm]	C [mm]	[kg]	[m ³]
KTG (60t)	2 980	2 632	1 500	630	9,5
KTG (60t)	3 480	2 632	2 000	730	11,5
KTG (60t)	3 980	2 632	2 500	840	13,5
KTG (60t)	4 480	2 632	3 000	950	16
KTG (60t)	4 980	2 632	3 500	1 050	18
KTIG 20-40 (60t)	2 980	2 632	1 500	620	9,5
KTIG 20-40 (60t)	3 480	2 632	2 000	720	11,5
KTIG 20-40 (60t)	3 980	2 632	2 500	820	13,5
KTIG 20-40 (60t)	4 480	2 632	3 000	920	16
KTIG 20-40 (60t)	4 980	2 632	3 500	1 020	18
KTIG 30-40 (80t)	2 980	2 592	1 500	620	9,5
KTIG 30-40 (80t)	3 480	2 592	2 000	720	11,5
KTIG 30-40 (80t)	3 980	2 592	2 500	820	13,5
KTIG 30-40 (80t)	4 480	2 592	3 000	900	16
KTIG 30-40 (80t)	4 980	2 592	3 500	1 000	18
KTIG 40-40 (100t)	2 980	2 552	1 500	600	9,4
KTIG 40-40 (100t)	3 480	2 552	2 000	700	11,5
KTIG 40-40 (100t)	3 980	2 552	2 500	800	13,6
KTIG 40-40 (100t)	4 480	2 552	3 000	890	15,6
KTIG 40-40 (100t)	4 980	2 552	3 500	980	17,7

KONTAKTA OSS!

www.mepu.fi/sv



Mepu Oy förbehåller sig rätten att ändra utbudet av levererade produkter (dvs, modell, färg, tillval(tillbehör och pris) utan föregående meddelande. Produktens standardleveranskan variera med marknadsföringsområde. Var god bekräfta produktleveransens innehåll med din Mepu återförsäljare. Illustrationerna i denna prislista och andra publikationer kan inkludera tillbehör som inte ingår i standardleveransen. Prestandatabellerna är indikativa.



MEPU Oy

Mynämäentie 59, 21900 Yläne, Finland
tel. +358 2 275 4444, mepu@mepu.com

