



BUILT TO LAST.



PRODUKTKATALOG

# HELHETSLÖSNINGAR FÖR SPANNMÅLSHANTERING

# INNEHÅLLSFÖRTECKNING

## MOBILTORKAR

K - serien molitorkar.....	2
M - serien mobiltorkar.....	4

## STATIONÄRA TORKAR

S - serien stationära torkar.....	6
Ready-Made lösningar .....	8

## KONTINUERLIGA TORKAR

C - serie kontinuerliga torkar .....	10
--------------------------------------	----

## KONSUMENTREFERENS

ZS Riekstini.....	12
-------------------	----

## ÖVERVAKNING

Styrsystem .....	14
------------------	----

## DAMMHANTERING

Dammavskiljningssystem .....	16
Dammcontainer .....	17

## LAGRING

Spannmålssilor.....	18
Silo med inre kon 30° .....	20
3 in 1 - SYSTEM .....	22
Industriella silor.....	24
Elementsilo lagringssystem .....	25
Elementsilor.....	26

## SPANNMÅLSTRANSPORT

Tippgröpar.....	28
Elevatorer och kedjetransportörer.....	32
Wheatheart spannmålsskruvar .....	34

## VÄRMEKÄLLOR

Tokrpannor.....	36
Biovärmecontainer .....	38

## ANDRA PRODUKTER

Spannmålssorterare MAJOR 2000 .....	40
Frörens .....	41
Rörsystem .....	41

## REFERENSER

Helthetslösningar för spannmålshantering .....	42
--	----

MEPU AB – OM OSS

# 70 år av beprövad kvalitet – Tillverkat för att hålla.



Sedan 1952 har vi producerat högkvalitativa produkter i Finland. Kända för vår expertis inom utrustning för spannmålshantering, är vi obestridd föregångare inom branschen.

Vårt forsknings- och utvecklingsarbete skapar nya innovationer som ger mervärde för våra kunder. Att våra produkter som blivit mycket populära hos kunder över hela Europa, vittnar om kundnöjdhet som vi är ödmjukt stolta över.

Våra automatiserade och robotiserade produktionsanläggningar garanterar effektiv och tillförlitlig drift. Vår verksamhet bygger på kvalitetssystemet SFS-EN ISO 9001 och med kvalitetskraven SFS-EN ISO 3834-3 uppfyller vi kraven på svetsning av de bärande konstruktionerna. I verksamheten tar vi hänsyn till de väsentliga kraven i miljöledningssystemet SFS-EN ISO 14001 och i arbetarskyddsstandarden OHSAS 18001:fi.





EKONOMISK OCH EFFEKTIV

# K-SERIEN MOBILTORK



## Energieffektiv torkning med centralkanal

K-serien mobiltorkar från Mepu är ekonomiska och effektiva varmluftstorkar som snabbt kan tas i drift. Den mobila torken är lätt att flytta från en plats till en annan. Mobiltorken som är känd för sitt användarvänliga gränssnitt och pålitliga prestanda, erbjuder flera fördelar jämfört med stationära torkar. Dessa fördelar inkluderar kostnadsbesparingar, snabb driftsättning, förbättrad torkningseffektivitet och en mer anpassningsbar höjd på torkarna.

## Effektiv under krävande förhållanden

Den tekniskt överlägsna mobiltorken ger enhetlig torkningseffektivitet även under krävande förhållanden och möjliggör energieffektiv torkning av våt spannmål. Mobiltorken passar för torkning av många slags spannmål och små frön. Matningsapparaten är utrustad med frekvensomvandlare.

### TILLÄGGSUTRUSTNING

- Kanaldammsugare
- Cyklonsystem för elevatorer och förrensare
- Förhöjning av spannmålsbehållare
- Stegvis utbyggnad
- Motoriserade fördelare

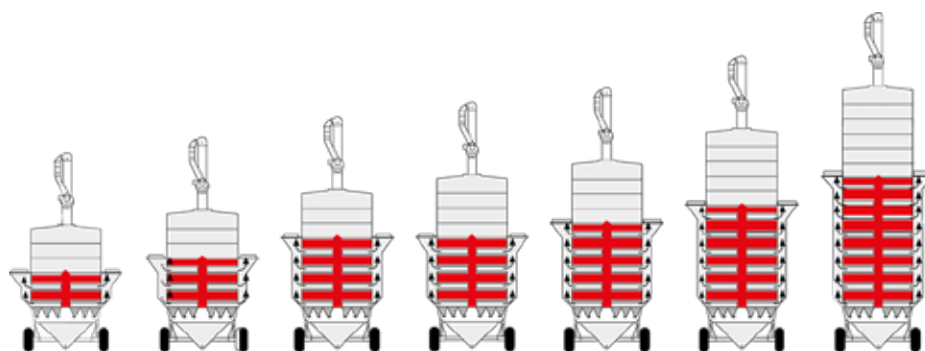

MODELL	M 180K	M 205K	M 240K	M 275K	M 300K	M 365K	M 420K
Bredd (transport/drift) [m]	3.14 / 3.87	3.14 / 3.87	3.14 / 3.87	3.14 / 3.87	3.14 / 3.87	3.14 / 3.87	3.14 / 3.87
Transportlängd [m]	6.23	6.23	6.23	6.23	6.23	6.23	6.23
Transporthöjd [m]	4.25	4.25	4.25	3.85	3.85	3.85	3.85
Driftslängd (max/min) [m]	8.08 / 6.85	8.08 / 6.85	8.08 / 6.85	8.08 / 6.85	8.08 / 6.85	8.08 / 6.85	8.08 / 6.85
Utrustningens höjd (upp till lock) [m]	4.3 / 4.6	4.8 / 5.1	5.5 / 5.8	6.3	6.8	8 / 9.7	9.7
Elevatorns höjd [m]	8.25	8.75	9.5	10	10.5	11.75	13.5
Spannmålskapacitet [m3]	16.3	18.4	21.6	25.1	27.2	33.9	39.4
Min. torkbatch [m3]	3.5	6.2	6.2	6.2	6.2	6.2	12
Utrustningens vikt [t]	5	6	7	7.5	8	8.5	9.4
Rekommendation varmluftspanna [kW]	250 / 300	250 / 400	310 / 400	400	500	500	500
Säkring [A]	25	32	32	32	50	50	50
Effektbehov [kW]	11 / 17.75	15 / 17.75	21.25	22	25.55	26.55	27.55

Spannmålsvolymen beräknad för vete, 18 % fukthalter. Vid torkning från höga fukthalter expanderar spannmålen och sänker därmed den maximala fyllningsvolymen. Värdena är teoretiskt beräknade och kan variera beroende på lokala förhållanden och spannmålets egenskaper.



TILLFÖRLITLIG OCH HÖG KVALITET

# M-SERIEN MOBILTORK

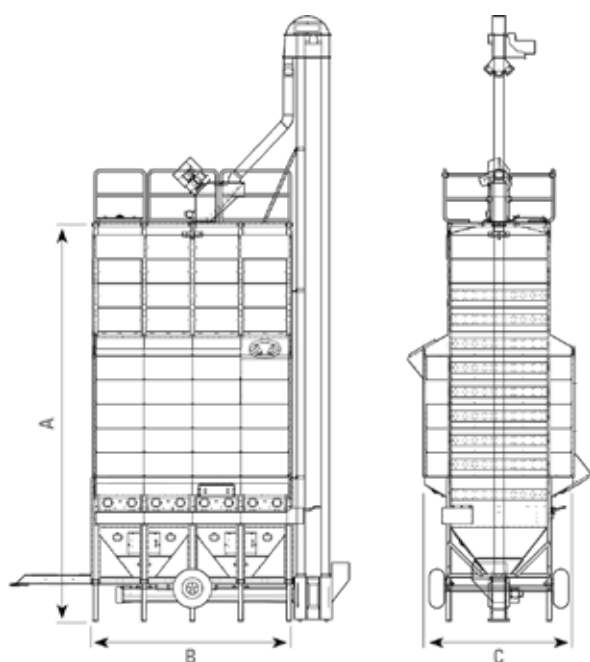

## TILLÄGGSUTRUSTNING

- Direktgasbrännare
- Centrifugalfläktar
- Kanalaspiratorer (för övertryckspanna)
- Dammskilningspaket för elevatorn och centrifugalfläktarna
- Kontrollpaneler för utvidgade system
- Värmeisolering
- Förhöjning av spannmålsbehållare
- Motoriserade fördelare



## Flexibilitet och prestanda

Vid utformningen av den robusta och praktiska M-seriens torkar har tillförlitlighet och användarvänlighet prioriterats. M-seriens torkar är baserade på samma beprövade teknik som Mepus kontinuerliga högeffekttorkar. Den avancerade torktekniken garanterar förutom hög kvalitet även att spannmålen torkar snabbt och energieffektivt.

M-seriens mobiltorkar är en mångsidig helhetslösning, torken, pannan och tippfickan kan placeras flexibelt efter kundens behov.

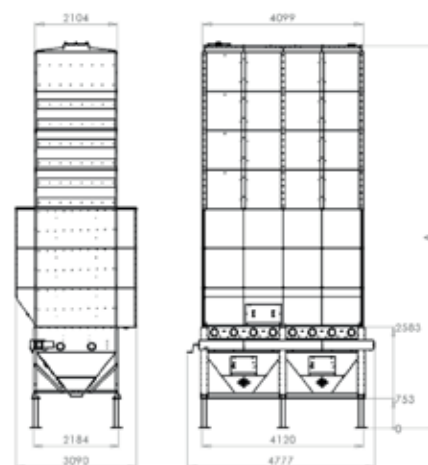

MODELL	M4-32	M4-46	M4-60	M4-74
Utrustningens höjd [m]	8.6	9.9	11.9	13.9
Vattenkapacitet [m <sup>3</sup> ]	36.6	50.5	64.4	78.3
Spannmålskapacitet [m <sup>3</sup> ]	32	46	60	74
Torksektionens kapacitet [m <sup>3</sup> ]	18	24	30	36
Buffertsektionens kapacitet [m <sup>3</sup> ]	15.8	23.7	31.6	39.5
Elevators min. höjd [m]	13.1	14.4	16.4	18.4

\* Utrustningens bredd beror på effekten och typ av värmekälla.

Spannmålsvolymen beräknad för vete, 18 % fukthalt. Vid torkning från höga fukthalter expanderar spannmålen och sänker därmed den maximala fyllningsvolymen. Värdena är teoretiskt beräknade och kan variera beroende på lokala förhållanden och spannmålets egenskaper. Det vägledande värdet för min. torkbatch är 40 % av spannmålsvolymen.



HÖGKVALITATIVA OCH EFFEKTIVA

# S-SERIEN STATIONÄRA TORKAR



## Avancerad torkteknik

Mepus stationära torkar använder en skonsam, energieffektiv och tillförlitlig process för att torka spannmål, även under de mest utmanande förhållandena. Resultatet påverkas inte av spannmålets fuktighet, eftersom spannmålet torkas genom att det förs genom torkningscellerna och spannmålets fuktighet jämnas ut, så många gånger att hela mängden är helt torr.

I S-seriens torkar används samma högkvalitativa teknik som i Mepus kontinuerliga storkapacitetstorkar. Förutom den avancerade torktekniken, lägger utformningen stor vikt vid tillförlitlighet och användarvänlighet.

### TILLÄGGSUTRUSTNING

- Dammvaskningspaket för elevatorn
- Logiska styrenheter, skräddarsydda efter kundens behov
- Låg ram med botten-skrivar för trånga utrymmen
- Biogas- och direkt-gaspannor finns tillgängliga som värmekällor
- Värmeisolering



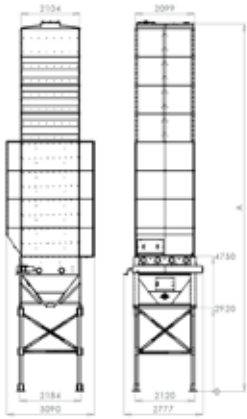

S2	S2-13	S2-17	S2-20	S2-24	S2-27	S2-31	S2-34	S2-37	S2-40	S2-43
Utrustningens höjd A [m] *	8.9	9.9	10.9	11.9	12.9	13.9	14.9	15.9	16.9	17.9
Utrustningens höjd A [m] **	6.7	7.7	8.7	9.7	10.7	11.7	12.7	13.7	14.7	15.7
Vattenkapacitet [m <sup>3</sup> ]	15.4	19.4	22.4	26.4	29.4	33.4	36.4	39.4	42.4	45.4
Spannmålskapacitet [m <sup>3</sup> ]	13.1	17.1	20.1	24.1	27.1	31.1	34.1	37.1	40.1	43.1
Torksektionens kapacitet [m <sup>3</sup> ]	6	6	9	9	12	12	15	18	21	24
Buffertsektionens kapacitet [m <sup>3</sup> ]	8	12	12	16	16	20	20	20	20	20
Elevators min. höjd [m] *	12.4	13.4	14.4	15.4	16.4	17.4	18.4	19.4	20.4	21.4
Elevators min. höjd [m] **	10.2	11.2	12.2	13.2	14.2	15.2	16.2	17.2	18.2	19.2

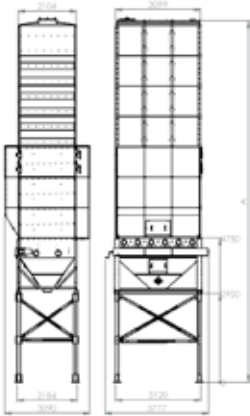

S3	S3-26	S3-31	S3-36	S3-41	S3-47	S3-51	S3-56	S3-60	S3-65
Utrustningens höjd A [m] *	9.9	10.9	11.9	12.9	13.9	14.9	15.9	16.9	17.9
Utrustningens höjd A [m] **	7.7	8.7	9.7	10.7	11.7	12.7	13.7	14.7	15.7
Vattenkapacitet [m <sup>3</sup> ]	28.8	33.3	39.2	43.7	49.6	54.1	58.6	63.1	67.6
Spannmålskapacitet [m <sup>3</sup> ]	26.1	30.6	36.5	41	46.9	51.4	55.9	60.4	64.9
Torksektionens kapacitet [m <sup>3</sup> ]	9	13.5	13.5	18	18	22.5	27	31.5	36
Buffertsektionens kapacitet [m <sup>3</sup> ]	17.7	17.7	23.6	23.6	29.5	29.5	29.5	29.5	29.5
Elevators min. höjd [m] *	13.9	14.9	15.9	16.9	17.9	18.9	19.9	20.9	21.9
Elevators min. höjd [m] **	11.7	12.7	13.7	14.7	15.7	16.7	17.7	18.7	19.7

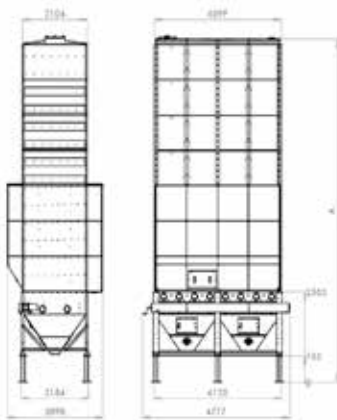

S4	S4-48	S4-54	S4-62	S4-68	S4-74	S4-80	S4-86	S4-92	S4-98
Utrustningens höjd A [m] **	9.7	10.7	11.7	12.7	13.7	14.7	15.7	16.7	17.7
Vattenkapacitet [m <sup>3</sup> ]	52.4	58.4	66.3	72.3	78.3	84.3	90.3	96.3	102.3
Spannmålskapacitet [m <sup>3</sup> ]	47.75	53.75	61.65	67.65	73.65	79.65	85.65	91.65	97.65
Torksektionens kapacitet [m <sup>3</sup> ]	18	24	24	30	36	42	48	54	60
Buffertsektionens kapacitet [m <sup>3</sup> ]	31.6	31.6	39.5	39.5	39.5	39.5	39.5	39.5	39.5
Elevators min. höjd [m] **	14.2	15.2	16.2	17.2	18.2	19.2	20.2	21.2	22.2

\* Hög bottendel \*\* Låg bottendel

Spannmålsvolymen beräknad för vete, 18 % fukthalt. Vid torkning från höga fukthalter expanderar spannmålen och sänker därmed den maximala fyllningsvolymen. Värdena är teoretiskt beräknade och kan variera beroende på lokala förhållanden och spannmålets egenskaper.

SNABB IDRIFTTAGNING

# READY-MADE LÖSNINGAR

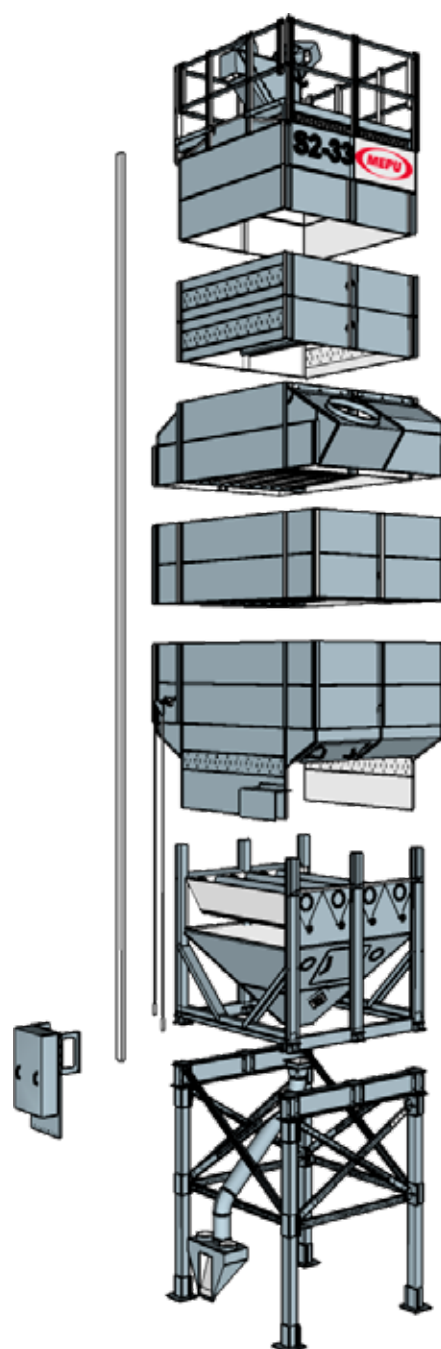
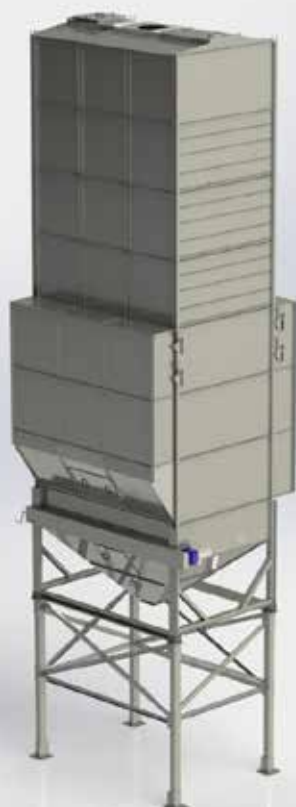

## 50 % snabbare idrifttagning med Färdiggjorda leveranser

Mepus Färdiggjorda - koncept är tillgängligt för spannmålstorkar i S-serien. Torken levereras nästan färdig för installation. Förmonterade torksektioner, Buffertzonen och höljet med räcken påskyndar monteringsprocessen. Befintliga komponenter för snabb uppstart ingår i Mepus Färdiggjorda leveranser. Som förberedelser räcker ett enkelt betongfundament, elförsörjning och en bränsletank med bränsletillförsel.

Mepu-torken är berättigad till investeringsstöd och leasing/finansiering. Mepu-torkar är kända för sin långa livslängd och låga underhålls- och reservdelskostnader.

# När det är bråttom.

Behovet av en ny tork kan uppstå plötsligt. När det är ont om tid för byggande är Färdigjorda torkar lösningen.





EFFEKTIV OCH ENHETLIG

# C-SERIEN KONTINUERLIGA TORKAR



## Högteknologisk prestanda

Mepus högteknologiska kontinuerliga varmluftstorkar torkar spannmålen skonsamt, jämnt och energieffektivt. Torkarnas effektivitet är av hög klass. C-seriens kontinuerliga torkars storlek, kapacitet och effekt kan flexibelt anpassas. Genom att ändra antalet torksektioner och buffertzoner, kan vi skräddarsy torklösningen efter kundens behov.

C-seriens torkar, som är decinade och tillverkade i Finland är av galvaniserat material, vilket garanterar en lång livslängd. Som värmekälla för torkarna, kan det mångsidigt användas bland annat oljepanna eller direkgasbrännare.

## Enkelt underhåll och minskat dammutsläpp

De noggrant utformade torkcellernas täta åskonstruktion möjliggör en skonsam och enhetlig torkning utan risk för över- eller undertorkning. Torksektionens släta innerytor är lätta att hålla rena, vilket betyder snabbt och enkelt underhåll.

Matarvalsarna säkerställer jämn och precis matning under alla förhållanden. Dessutom kan luftflödet, i större torkar, stängas av under matningen underhållet och servicen för torken är enkel och snabb.

## Ett stort utbud av tilläggsutrustning

I alla C-seriens modeller, kan antalet kylzoner för spannmålet ändras. I de större modellerna inkluderar standardutrustningen galler ovanpå pannan för att förhindra att spannmålen kommer in i pannan. Optimerat luftflöde i luftkanalerna säkerställer effektiv och enhetlig torkning.

Som tilläggsutrustning erbjuds bl.a. styrsystem skräddarsytt efter kundens behov, dammavskiljningssystem, värmeisolering för torkutrustningen, ljuddämpare för huvudfläktarna samt serviceavsatser och stegar inne i luftkanalen för att underlätta rengöringen.

### TILLÄGGSUTRUSTNING

- Direktgasbrännare
- Centrifugalfläktar
- Kanalspiratorer (för övertryckspanna)
- Dammavskiljningspaket för elevatoren och centrifugalfläktarna
- Kontrollpaneler för utvidgade system
- Värmeisolering
- Förhöjning av spannmålsbehållare
- Motoriserade fördelare

MODELL	SPANNMÅL- SKAPACITET [M <sup>3</sup> ]	MAJS 120°C 25-125%	VETE 90°C 20-15%	RAPS 120°C 12-7%
C2-23 (5-4)	23.4	7.1	7.9	3.3
C2- 33 (8-4)	32.7	11.4	12.6	5.2
C2- 39 (10-4)	39	14.2	15.8	6.6
C3- 41 (5-3)	40.9	10.6	11.8	4.9
C3- 50 (7-3)	54.9	17	18.9	7.9
C3- 60 (9-3)	59.6	19.2	21.3	8.8
C3- 64 (10-3)	64.3	21.3	23.6	9.8
C3- 74 (12-3)	73.6	25.6	28.4	11.8
C4- 67 (7-3)	67	19.9	22.1	9.2
C4-79 (9-3)	79.4	25.6	28.4	11.8
C4- 86 (10-3)	85.7	28.4	31.5	13.1
C4- 98 (10-3)	98.2	34.1	37.8	15.7
C5- 99 (9-5)	99.3	31.9	35.5	14.7
C5- 107 (10-6)	107.1	35.5	39.4	16.4
C5- 123 (5-3)	122.7	42.6	47.3	19.7
C6- 119 (9-5)	119.2	38.3	42.5	17.7
C6- 129 (10-6)	128.5	42.6	47.3	19.7
C6- 147 (5-3)	147.2	51.1	56.7	23.6
C7- 139 (9-5)	139	44.7	49.6	20.6
C7- 150 (10-6)	149.9	49.7	55.1	22.9
C7- 172 (12-6)	171.8	59.6	66.2	27.5
C8- 159 (9-5)	158.9	51.1	56.7	23.6
C8- 171 (10-6)	171.4	56.8	63	26.2
C8- 196 (12-6)	196.3	68.1	75.6	31.4

Omgivningstemperatur 10°C och relativ fuktighet 70 %. Spannmålsvolymen beräknad för vete, 18 % fukthalt. Vid torkning från höga fukthalter expanderar spannmålen och sänker därmed den maximala fyllningsvolymen. Värdena är teoretiskt beräknade och kan variera beroende på lokala förhållanden och spannmålets egenskaper. Specifikationerna täcker endast några av de vanliga storlekarna av Mepus torkar. Andra storlekar kan beställas.



KUNDBERÄTTELSE FRÅN EN KUND

# EN HELHETSLÖSNING FÖR SPANN- MÅLSHANTERING HOS ZS RIEKSTIŇI





## PROJEKT BESKRIVNING

**Tork:** Kontinuerlig tork C7-71 (nominell kapacitet 70 t/h)

**Transportörer:** Överkörbar 60M3 tippgrop. Spannmålsöverföring med kapaciteten 150 t/h.

**Dammhantering:** Taifun dammavskiljningssystem

**Lagring:** Silo med konbotten av metall 3 st á Ø8,42 m / 8 lager / 628 m<sup>3</sup> med luftning och temperaturstyrning, silo med plan botten 2 st á Ø16,8 m / 12 lager / 3338 m<sup>3</sup> med luftning och temperaturstyrning, elementsilo 4 st 3×3 m 137 m<sup>3</sup> för lastbilslastning 3×3 m 27 m<sup>3</sup> för rensningsbuffert och 3×2,5 m 27 m<sup>3</sup> för damm och agn

**Andra produkter:** Helautomatisk anläggningsstyrning med fjärrkontroll.

**Återförsäljare:** JVK Projekti

**Slutkund:** ZS Riekstiņi

**Ort:** Apšova, Lettland



## UTVALDA PRODUKTER



70 t/h C7-71  
TORK



150 t/h SPANN-  
MÅLSÖVERFÖRING



TAIFUN DAMMAV-  
SKILJNINGSSYSTEM



11 OLIKA SILOR



HELAUTOMATISK  
STYRNING



“Vi har använt MEPU - utrustning i flera år och är mycket nöjda med den nya lösningen”

**Guntars & Jolanta Bartkevici**  
Ägare till ZS Riekstiņi

NYA GENERATIONENS SMARTA TORKSTYRNING

## STYRSYSTEM



## Nytt tankesätt för spannmålshantering

Mepus styrsystem är flexibla och lätta att använda. Tack vare pålitliga system är användningen av spannmålshanteringslösningarna enkla och smidiga.. Torkens styrsystem skräddarsys efter kundens behov. De olika alternativen som erbjuds är allt från traditionell torkautomatik till helautomatiska styrsystem.

På Mepu satsar vi på framtidens smarttorkning (Grain Awareness) där alla funktioner baserar sig på automatisk insamling av information och utveckling.

Med smarta torkprogram utför systemet de önskade funktionerna beroende på spannmålssort och optimerar torkningens kostnadseffektivitet. Slutresultatet är bästa tänkbara spannmål.

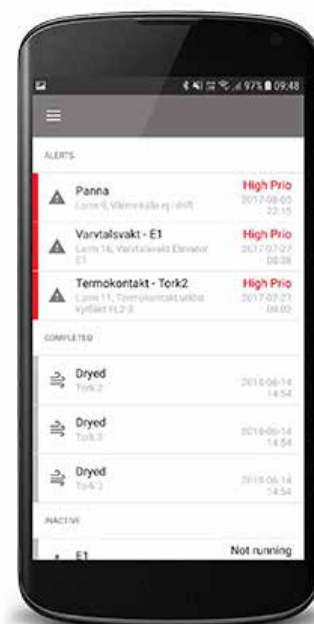

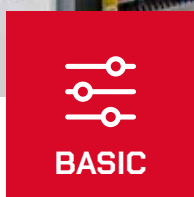

- Noggrant skräddarsytt val för den vanliga användaren
- Kontrollknappar
- Enkel att använda

- Skräddarsydd helt efter kundens behov
- Mångsidiga funktioner som standard

- Skräddarsydd helt efter kundens behov
- Smart torkautomatik
- Hastighetskontroll för spannmålstransport (Block Control)
- Enkelt att lägga till ny utrustning

STYRSYSTEMETS EGENSKAPER	BASIC	AUTO	PRO
Torkautomatik	x	x	x
Kontinuerlig satstorkning	x	x	x
Torkprogram för olika spannmålssorter (torkningsrecept)	x	x	x
Meddelanden och alarm (kräver internetuppkoppling)	o	x	x
Realtidsövervakning (kräver internetuppkoppling)	o	x	x
Smart torkprogram (anpassningsbar torkstyrning)	-	x	x
Informationsrapport och säsongssammanfattning	-	x	x
Grain Cloud-app: moln service om enheten,, datainsamling, lagerinformation och distansövervakning	-	-	x
Realtids information om lagring och torkning.	-	-	o
Hastighetskontroll för spannmålstransport (undviker stockning, Block Control) (kräver frekvensomvandlare eller motoriserade spjäll)	-	-	o
LIROS-system för vattenhaltsmätning, kan kalibreras för olika spannmålssorter	o	o	o
Pekskärm 4" + kontrollknappar	x	-	-
Pekskärm 7" (9" och 12" erbjuds också)	-	x	-
Pekskärm 15"	-	-	x

x = standardutrustning o = tillval - = erbjuds ej



FÖR HÄLSOSAMMARE MILJÖ

# DAMMHANTERING



TAR BORT MER ÄN 90 % AV DAMM OCH AGNAR.

## Dammavskiljningssystem

Om du hanterar spannmål så vet du att damm alltid är en del av processen. Våra nya dammavskiljningssystem tar bort mer än 90 procent av spannmålsdamm och agnar. Dammutsläppen är avsevärt lägre jämfört med en konventionell fläkt utan dammavskiljningsteknik. Orenheter kan samlas upp i en släpvagn, dammbehållare e.dyl.

Våra system är kostnadseffektiva och gör torken mer brandsäker. Mindre damm och agnar i omgivningen ökar avsevärt din komfort i arbetet.



### TAIFUN DAMMFLÄKTAR

- 22kW (30HP)
- Horisontal eller vertikal modell
- Integrerad centrifugalfläkt
- Fläktens spjäll gör det enkelt att justera luftflödet
- Fläktkammaren har inspektionsdörr
- Specialdesignat nät garanterar optimerat flöde och låga ljudnivåer
- Helt målad

### STORM DAMMSAMLARE

- 7.5kW (9,4HP)
- 5.5kW (6,7HP)
- 2.2 kW (3HP)
- Horisontal eller vertikal modell
- Monteras på torkens axialfläkt
- Ingen ytterligare motoreffekt krävs
- Galvaniserat material

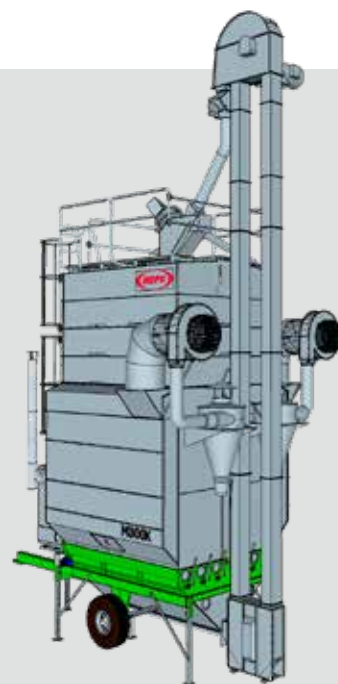



## HURRICANE dammavskiljningssystem

De modulära dammupsamlingskanalerna Hurricane kan installeras runt tippgropen vid behov. Damm sugs in under kanalerna genom öppningar på sidorna och förs av en dammsugare vidare till en cyklon eller till ett dammrum. Sugöppningens storlek kan anpassas. Fläktens effekt kan styras manuellt eller genom automatiken för att uppnå vald sugeffekt. En vakuumtrycksensor är placerad i luftkanalen.

## EINARI dammcontainer

Det är lätt att ta hand om damm från förensare och sorterare med Mepus dammcontainer EINARI. Containern är tillverkad av galvaniserat stål. Adapter för frontlastare finns som tillval.

### EINARI-6

- **Bredd:** 233 cm
- **Längd:** 195 cm
- **Hjöd:** 280 cm
- **Volym:** 6 m<sup>3</sup>
- Stor lucka för snabb tömning av dammcontainer
- Fäste för lastare för att passa till kundens maskin
- Dragstång fäste
- Inspektionsglas och servicelucka i taket
- Som standard 250mm anslutning och 160mm avluftningsrör





FLEXIBEL OCH TILLFÖRLITLIG SPANNMÅLSLAGRING

# SPANNMÅLSSILOR



Mepus spannmålssilor är utformade för att möta dagens krav på spannmålslagring in i minsta detalj. Moderna silor är av hög kvalitet, prisvärda och passar för lagring av alla slags spannmål. Silon med konbotten i metall kan mångsidigt användas även som buffertlager eller pelletsilo. Silons vägg- och takelement har enastående hög korrosionsbeständighet.

Silon monteras enkelt och snabbt med bultförband. Standardlösningen inkluderar väggförstyvningar, stor manlucka på tak och vägg, stegar med säkerhetsburar, inlopps- och täckrör för rörskraven och en påfyllningsöppning.

## Tömningsmöjligheter för silor med plan botten

Det finns flera sätt att tömma Mepus silor. En silo med plan botten kan förses med en rörlig sveperskruv (1) kombinerad med en dragande matarskruv från Wheateart. Sveperskruvens kapacitet är högst 25 t/h.

En annan möjlighet för tömning av en silo med plan botten är att använda en stationär sveperskruv (2) som leder spannmålen till den horisontella utmatningsskruven och sedan till utloppet. Man kan välja mellan tre olika varianter av tömningshuvud: horisontellt, med 25 graders vinkel och vertikalt (se bild). Tömningskruvens kapacitet är högst 80 t/h.

### TILLÄGGSUTRUSTNING

- Utmatningsskruvar och transportörer
- Väggfästen för transportband, max. belastning 600 kg
- Mekanisk nivåvakt för spannmål
- Gångbroar

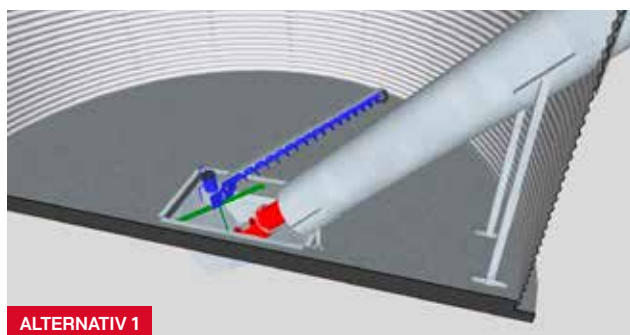

ALTERNATIV 1



ALTERNATIV 2



## SILOR MED PLAN BOTTEN

MODELL	VOLYM [M³]	Ø [M]	VÄGGHÖJD [M]	HÖJD [M]
480 / 4	68	4.8	3.3	4.5
480 / 5	84	4.8	4.13	5.33
480 / 6	100	4.8	4.95	6.15
480 / 7	116	4.8	5.78	6.98
480 / 8	132	4.8	6.6	7.8
480 / 9	148	4.8	7.43	8.63
480/10	164	4.8	8.25	9.45
480/11	180	4.8	9.08	10.28
480/12	196	4.8	9.9	11.1
480/13	212	4.8	10.73	11.93
480/14	223	4.8	11.55	12.75
560 / 4	96	5.6	3.3	4.7
560 / 5	117	5.6	4.13	5.52
560 / 6	138	5.6	4.95	6.35
560 / 7	159	5.6	5.78	7.18
560 / 8	180	5.6	6.6	8
560 / 9	201	5.6	7.43	8.83
560 / 10	222	5.6	8.25	9.65
560/11	243	5.6	9.08	10.44
560/12	264	5.6	9.9	11.26
560/13	285	5.6	10.73	12.08
560/14	306	5.6	11.55	12.9
640 / 4	124	6.4	3.3	4.9
640 / 5	151	6.4	4.13	5.73
640 / 6	178	6.4	4.95	6.55
640 / 7	205	6.4	5.78	7.38
640 / 8	232	6.4	6.6	8.2
640 / 9	259	6.4	7.43	9.03
640 / 10	286	6.4	8.25	9.85
640/11	313	6.4	9.08	10.67
640/12	340	6.4	9.9	11.49
640/13	367	6.4	10.73	12.31
640/14	394	6.4	11.5	13.13
720 / 4	156	7.2	3.3	5.1
720 / 5	190	7.2	4.13	5.93
720 / 6	224	7.2	4.95	6.75
720 / 7	258	7.2	5.78	7.58
720 / 8	292	7.2	6.6	8.4
720 / 9	326	7.2	7.43	9.23
720 / 10	360	7.2	8.25	10.05
720/11	394	7.2	9.08	10.87
720/12	428	7.2	9.9	11.69
720/13	462	7.2	10.73	12.51
720/14	496	7.2	11.5	13.33

## 45° SILOR MED KONBOTTEN I METALL

MUDEL	VOLYM [M³]	Ø [M]	VÄGGHÖJD [M]	HÖJD [M]
480 / 4	85	4.8	6.2	7.4
480 / 5	101	4.8	7.03	8.23
480 / 6	117	4.8	7.85	9.05
480 / 7	133	4.8	8.68	9.88
480 / 8	149	4.8	9.5	10.7
480 / 9	165	4.8	10.33	11.53
480 / 10	181	4.8	11.15	12.35
480/11	196	4.8	11.97	13.61
480/12	212	4.8	12.79	14.43
480/13	228	4.8	13.61	15.25
480/14	244	4.8	14.43	16.07
560 / 4	118	5.6	6.6	8
560 / 5	139	5.6	7.43	8.82
560 / 6	160	5.6	8.25	9.65
560 / 7	181	5.6	9.08	10.48
560 / 8	202	5.6	9.9	11.3
560 / 9	223	5.6	10.73	12.13
560 / 10	244	5.6	11.55	12.95
560/11	265	5.6	12.37	13.77
560/12	286	5.6	13.19	14.59
560/13	307	5.6	14.01	15.41
560/14	328	5.6	14.83	16.23
640 / 4	154	6.4	7	8.6
640 / 5	181	6.4	7.83	9.43
640 / 6	207	6.4	8.65	10.25
640 / 7	234	6.4	9.48	11.08
640 / 8	261	6.4	10.3	11.9
640 / 9	288	6.4	11.13	12.73
640 / 10	315	6.4	11.95	13.55
640/11	342	6.4	12.77	14.37
640/12	369	6.4	13.59	15.19
640/13	396	6.4	14.41	16.01
640/14	423	6.4	15.23	16.83
720 / 6	271	7.2	9.18	10.78
720 / 7	305	7.2	10	11.6
720 / 8	339	7.2	10.83	12.43
720 / 9	373	7.2	11.65	13.25
720 / 10	407	7.2	12.48	14.08
720/11	441	7.2	13.3	14.9
720/12	475	7.2	14.12	15.72
720/13	509	7.2	14.94	16.54
730/14	543	7.2	15.76	17.36

DET SENASTE INOM LAGRINGSINNOVATION

# SILOR MED INRE KON

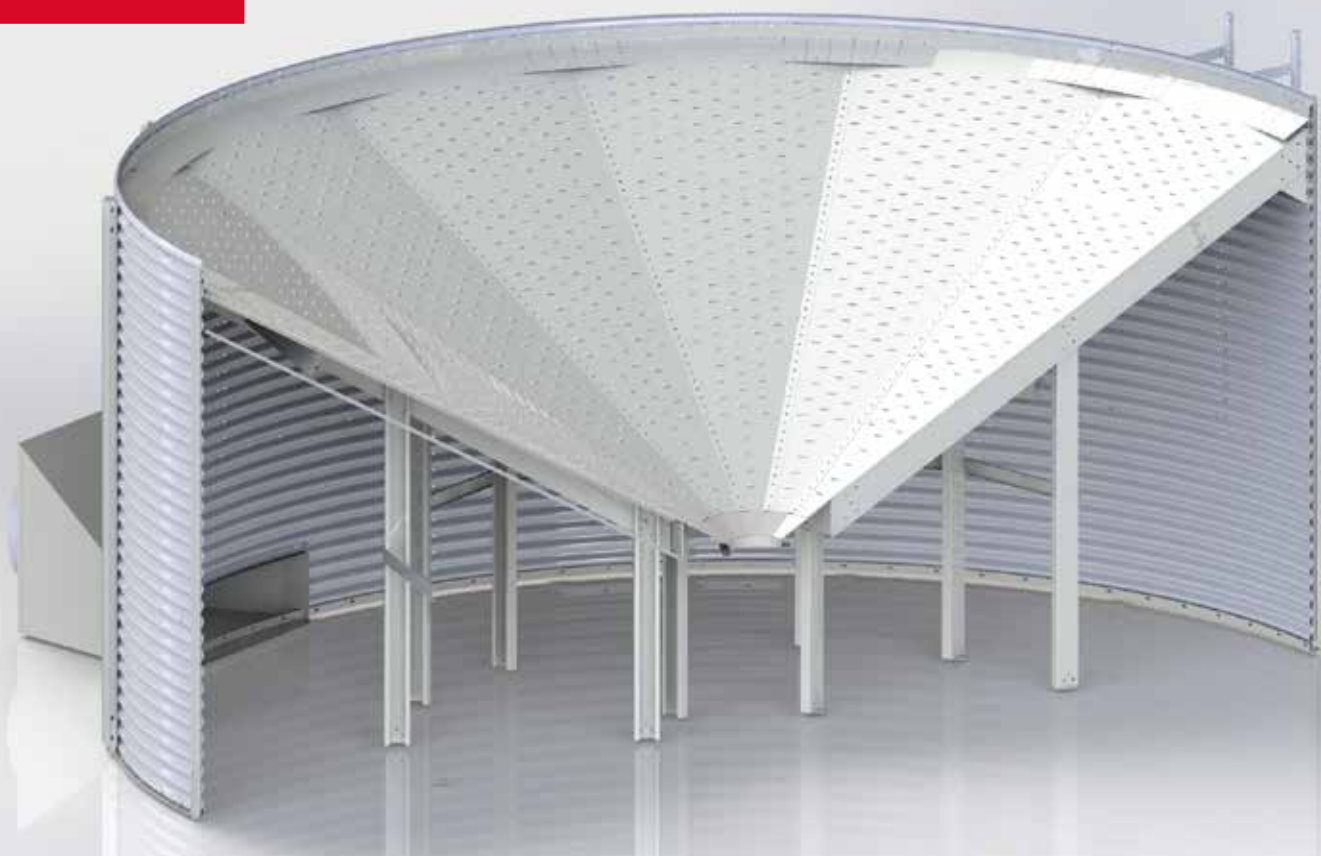
**NY PRODUKT**

## Silo med inre kon 30°

Mepus nya silo med inre kon finns med jämn botten eller med perforerad ventilerad botten. Luftningshål kan också monteras som tilläggsutrustning. Den inre konen kan också installeras i äldre silor med plan botten.

På den höga modellen kan den inre konen tömmas med en skruv från Wheatheart eller med I- och L-transportörer från Skandia. Färdiga fästen för siloväggen finns för transportörer och rörskrivar. Den låga inre konen kan bekvämt tömmas med en rörskriv från Wheatheart. Vid behov kan vi även leverera silon med andra anslutningar för tömning.

### TILLÄGGSUTRUSTNING

- Tömningskruvar och transportörer
- Fästen för transportör, max. belastning 600 kg
- Underhållsplattform och stegar för manluckan
- Nivåvakt för spannmål
- Borstfläkt för den släta innerplåten
- Ventilationsanslutning Ø 500/630 mm för luftkanalen

**Ø5,6M SILO MED INRE KON (HÖG)**

MODELL	Ø [M]	[M³]	HÖJD [M]	VÄGGHÖJD [M]	VENTILATIONSÖPPNINGAR*
560 / 7	5.6	117	7.2	5.8	4
560 / 8	5.6	138	8.0	6.6	4
560 / 9	5.6	159	8.8	7.4	4
560 / 10	5.6	180	9.7	8.3	4
560/11	5.6	201	10.5	9.1	4
560/12	5.6	222	11.3	9.9	5
560/13	5.6	243	12.1	10.7	5
560/14	5.6	264	13.0	11.6	5

\*Bara perforerade modeller. Mått för både jämna och perforerade modeller.

**Ø6,4M SILO MED INRE KON (HÖG)**

MODELL	Ø [M]	[M³]	HÖJD [M]	VÄGGHÖJD [M]	VENTILATIONSÖPPNINGAR*
640 / 7	6.4	139	7.4	5.8	5
640 / 8	6.4	166	8.2	6.6	5
640 / 9	6.4	193	9.0	7.4	5
640 / 10	6.4	220	9.9	8.3	5
640/11	6.4	247	10.7	9.1	5
640/12	6.4	274	11.5	9.9	5
640/13	6.4	301	12.3	10.7	5
640/14	6.4	328	13.2	11.6	5

\*Bara perforerade modeller. Mått för både jämna och perforerade modeller.

**Ø5,6M SILO MED INRE KON (LÅG)**

MODELL	Ø [M]	[M³]	HÖJD [M]	VÄGGHÖJD [M]	VENTILATIONSÖPPNINGAR*
560 / 6	5.6	117	6.4	5.0	4
560 / 7	5.6	138	7.2	5.8	4
560 / 8	5.6	159	8.0	6.6	4
560 / 9	5.6	180	8.8	7.4	4
560 / 10	5.6	201	9.7	8.3	4
560/11	5.6	222	10.5	9.1	4
560/12	5.6	243	11.3	9.9	5
560/13	5.6	264	12.1	10.7	5
560/14	5.6	285	13.0	11.6	5

\*Bara perforerade modeller. Mått för både jämna och perforerade modeller.

**Ø6,4M SILO MED INRE KON (LÅG)**

MODELL	Ø [M]	[M³]	HÖJD [M]	VÄGGHÖJD [M]	VENTILATIONSÖPPNINGAR*
640 / 6	6.4	139	6.6	5.0	5
640 / 7	6.4	166	7.4	5.8	5
640 / 8	6.4	193	8.2	6.6	5
640 / 9	6.4	220	9.0	7.4	5
640 / 10	6.4	247	9.9	8.3	5
640/11	6.4	274	10.7	9.1	5
640/12	6.4	301	11.5	9.9	5
640/13	6.4	328	12.3	10.7	5
640/14	6.4	355	13.2	11.6	5

\*Bara perforerade modeller. Mått för både jämna och perforerade modeller.

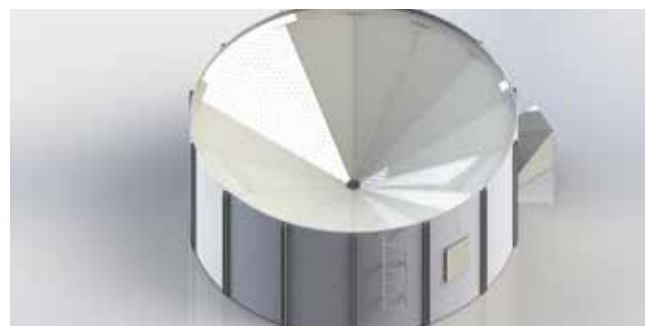



HÅLL DIN SPANNMÅL FÄRSK

## 3 in 1-SYSTEM

Luftningssystem kan installeras i konbottnar i metall med både 45° och 30° lutning. Spannmål kan direkt efter skörd lagras i en silo utrustad med ett luftningssystem som luftar spannmålen. Det betyder att silon även kan användas för buffertlagring. Ett ventilationssystem kan installeras i silor med plan botten vilket gör att silon kan användas för utmärkt nedkylning av torkad spannmål. Ventilation bevarar spannmålets kvalitet och förhindrar temperaturhöjningar i spannmålssilon.

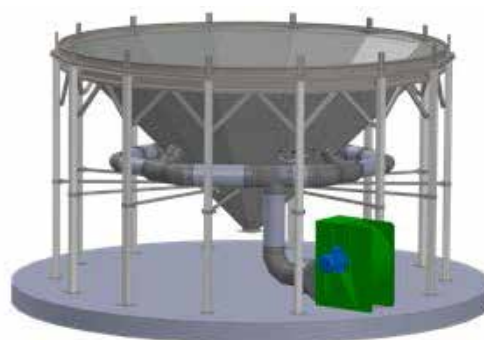
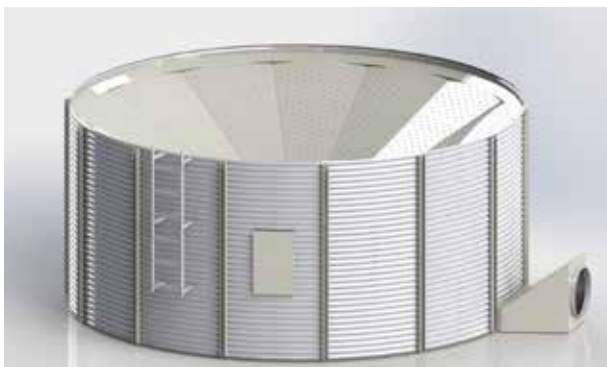

### Luftningsgolv

#### Y - LUFTNING

Ventilationssystemet består av kanaler tillverkade av gjuten betong med bredden 500 mm. Kanalen är beklädd med perforerade stålplattor. Luften som blåses in i kanalen passerar genom den perforerade plattan in i spannmålen. Kan installeras i alla Mepu-silor med plan botten.



#### AF - LUFTNING

Ett AF-luftningsgolv kan installeras i silor med plan botten. Luften blåses under luftningsgolvet och passerar genom den perforerade plattan in i spannmålen. Det gör att silon fungerar utmärkt för lagring av spannmål av hög kvalitet.

## Fördelarna med luftning av spannmål

Luftning förbättrar rejält möjligheterna att lagra spannmål genom att hålla en sval, konstant temperatur under lagringen. Det minskar uppkomsten av mögel och förekomsten av insektaktiviteter – två problem som har samband med fukthalten– och förebygger fuktvandring. När spannmål lagras på rätt sätt kommer den inte bara hålla längre utan ger också lantbrukare och producenter mer värde. Genom att hålla spannmålen sval:

Minskar  
insektsproblem

Förhindrar  
mögeltillväxt

Hjälper att balansera  
fukthalten

Hjälper att balansera  
temperaturen

# Låter den andas.

Väl luftad lagring är nyckeln till framgång. Vårt innovativa ventilationssystem håller din spannmål färsk från gård till bord. Luftning lönar sig.

## STORSKALIGA LAGRINGSLÖSNINGAR

# INDUSTRIELLA SILOR

Mångsidigheten hos industriella silor gör att de kan vara lämpliga för olika branscher, inklusive bryggerier, hamnar, fabriker, spannmålstorkning och lagring av råvaror för plastindustrin och biobränslen. Väggelementens galvaniska skydd är upp till 600 g/m<sup>2</sup>. Takelementen är tillverkade av Magnelis® som ger ytor och skarvar oöverträffat korrosionsskydd, även i tuffa förhållanden.

I standardutrustningen ingår väggförstärkningar, en stor manlucka, stegar, påfyllningsöppning och en inspektionslucka på taket, liksom bultar och muttrar. Monteringen av silon med bultförband går snabbt och enkelt. Med ett brett utbud av tillbehör kan vi erbjuda en lagringslösning som möter dina behov perfekt.

**INDUSTRIELLA SILOR MED PLAN BOTTEN**Ø3 - 32m / 35 - 25 500m<sup>3</sup>**INDUSTRIELLA SILOR MED KONBOTTEN**Ø4.6 - 12.23m / 95 - 4 394m<sup>3</sup>



EFFEKTIV SPANNMÅLSTORKNING OCH HÖGKVALITATIV LAGRING

# ELEMENTSILO LAGRINGSSYSTEM

SKRÄDDARSYDDA EFTER DINA BEHOV



## Anpassningsbar lagring

Mepus elementsilos lagringssystem är noggrant utformade och rymliga med ett produktutbud som kan skrädarsys för att möta de enskilda kundernas specifika behov. De sex grundlayouterna för elementsilo-lagringssystemens bas är mycket anpassningsbara vilket gör det möjligt att öka antalet silor och deras höjd.

Tippgropen, torken och sorteringsanläggningarna kan alla installeras inuti torkanläggningen, vilket rationaliserar spannmålhanteringsprocesserna under samma tak. Dessutom kan ytterväggs-elementen levereras färdigmålade.

## Automatisering och fjärrstyrning

Automatiseringsmöjligheter möjliggör fjärrstyrning. Genom att integrera ytterligare utrustning kan torkens användarvänliga kontrollpanel automatiseras. Då kan torken även fjärrstyras från din dator, surfplatta eller till och med från traktorhytten. Modern torkteknik sköter då om påfyllningen och tömningen automatiskt, vilket möjliggör kontinuerlig användning av torken.

### TILLÄGGSUTRUSTNING

- Ståldelar och galler för tippgropen
- Trappsteg
- Ventilationssystem
- Luckor och galler för silon

## MODULÄR SPANNMÅLSLAGRING

## ELEMENTSILOR



Med Mepus mångsidiga elementsilosystem går det snabbt att bygga ett lager i en ny eller befintlig byggnad. De olika silomodulerna kan enkelt monteras till ett lagringsystem som perfekt passar kundens behov och anläggning.

Mepus elementsilor passar väl in i miljön. Vid uppbyggandet av en elementsilo, kan det tillgängliga utrymmet användas effektivt och de lodräta stolparna bär elementsilobyggnadens struktur. Efter tätning med en lämplig tätningsmassa kan elementen direkt användas som ytterväggar. Elementen och stolparna kan även målas i önskad färg.

Mepus silosystem är CE-märkt, vilket betyder att systemet uppfyller alla EU-bestämmelser för hållbarhet och struktur. De vågräta profilerade elementen, som är tillverkade av galvaniserat stål, är snabba och enkla att installera. Silorna sätts ihop med bultförband.

## Vårt utbud av silor med plan botten och konbotten

Utbudet inkluderar silor med både plan botten och konbotten. Silor med konbotten finns med utloppsanslutning 160–250 mm. Silor med plan botten och konbotten kan förses med manluckor. Dessutom kan silon med plan botten utrustas med genomföringsrör för rörskruv och med rakt eller lutande utloppsanslutning på silovägelementet.

Vi erbjuder ett brett utbud av tillbehör och det finns t.ex. flera olika typer av spjäll.

T	H [M]	2000MM		2500MM		3000MM	
		2	1	2	1	2	1
1	0.84	1.5	3	1.5	3	1.5	3
2	1.68	1.5	3	1.5	3	1.5	3
3	2.52	1.5	3	1.5	3	1.5	3
4	3.36	1.5	3	1.5	3	2.5	3
5	4.2	1.5	3	1.5	3	2.5	3
6	5.04	1.5	3	2	3	2.5	3
7	5.88	1.5	3	2	3	2.5	3
8	6.72	1.5	3	2	3	2.5	5
9	7.56	1.5	3	2	3	3	5
10	8.4	1.5	3	2	5	3	6
11	9.24	1.5	3	2.5	5	3	6
12	10.08	1.5	5	2.6	6		
13	10.88	1.5	5	2.7	6		
14	11.68	1.5	5				
15	12.48	1.5	5				
16	13.28	1.5	5				
17	14.08	1.5	5				
18	14.88	1.5	5				
19	15.68	1.5	5				

H

T Lager höjd  
H Silo höjd  
2 Element tjocklek  
1 Silostolpe tjocklek



# Vi tror på verklig modularitet.

Modulära lösningar gör livet enklare. Produkter som lätt kan uppgraderas i framtiden är värdefulla på många sätt. Modularitet kombinerad med högsta kvalitet betyder längre livslängd för din utrustning. Det är dags att investera i modularitet.



## EFFEKTIVITET REDAN FRÅN BÖRJAN

## TIPPGROPAR

I Mepus utbud finns såväl stora som små tippgropar för varje kunds behov. I urvalet finns överkörbara tippgropar, självbärande tippgropar försedda med kedjetransportör samt konventionella gropar för torkbyggnader. Tippgroparna sätts ihop med bultförband. Kedjetransportörerna och skopelevatorerna till Mepus tippgropar passar sömlöst ihop med Mepus torkar och övriga utrustning. Tack vare vårt breda urval är det lätt att bygga upp fungerande lösningar som är perfekta för hantering av spannmål.

## Överkörbar tippgrop för transportör (låg)

Denna tippgrop är avsedd för platser som kräver hög mottagningskapacitet för spannmål. Den är byggd innanför betongväggar.

Den överkörbara tippgropen har branta och jämna väggar vilket effektivt förhindrar valvbildning. Manluckan i sidoväggen möjliggör bekväm rengöring av den överkörbara tippgropen. Den överkörbara tippgropens väggar har 45° lutning vilket effektivt förhindrar valvbildning. Produkten är kompatibel med Skandias transportörer. Transportören säljs separat.

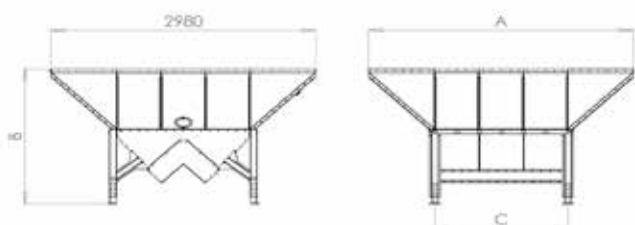

## Tippgrop

Den enkla och stadiga tippgropen monterad innanför betongväggar med bultförband är bra för torkbyggnader och mobila torkar utrustade med skopelevator. Tippgropen kan anslutas direkt till skopelevatoren varvid spannmålen rinner med hjälp av gravitationen. Galler och stödsatser som monteras med bultförband under tippgropen finns som tillval.

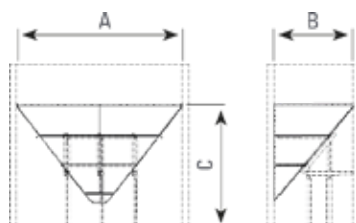

MODELL	A [MM]	B [MM]	C [MM]	[M³]
M30 KTIG 40-40 (100t)	2980	1768	1500	4.7
M35 KTIG 40-40 (100t)	3480	1768	2000	5.8
M40 KTIG 40-40 (100t)	3980	1768	2500	6.9
M45 KTIG 40-40 (100t)	4480	1768	3000	8
M50 KTIG 40-40 (100t)	4980	1768	3500	9.1
M30 KTIG 30-40 (80t)	2980	1768	1500	4.7
M35 KTIG 30-40 (80t)	3480	1768	2000	5.8
M40 KTIG 30-40 (80t)	3980	1768	2500	6.9
M45 KTIG 30-40 (80t)	4480	1768	3000	8
M50 KTIG 30-40 (80t)	4980	1768	3500	9.1
M30 KTIG 20-40 (60t)	2980	1768	1500	4.7
M35 KTIG 20-40 (60t)	3480	1768	2000	5.8
M40 KTIG 20-40 (60t)	3980	1768	2500	6.9
M45 KTIG 20-40 (60t)	4480	1768	3000	8
M50 KTIG 20-40 (60t)	4980	1768	3500	9.1
M30 KTG (60t)	2980	1768	1500	4.7
M35 KTG (60t)	3480	1768	2000	5.8
M40 KTG (60t)	3980	1768	2500	6.9
M45 KTG (60t)	4480	1768	3000	8
M50 KTG (60t)	4980	1768	3500	9.1

MODELL	A [MM]	B [MM]	C [MM]	[M³]
2 × 4	3 950	1 890	3 032	7.6
2 × 5	4 950	1 890	3 032	9.5
2,5 × 5	4 950	2 390	3 618	12.4
3 × 6	5 950	2 890	4 229	21

## Grund tippficka med kedjetransportör

En tippfickesats som monteras på plant underlag och inkluderar en kedjetransportör och de komponenter som krävs för anslutning till elevاتور. Du kan tippa en större mängd spannmål i tippfickan och kedjetransportören tar hand om att transportera spannmålen. Det krävs inga ytterligare stödstrukturer runt tippfickan. Tipphöjden är högre än i de lägsta alternativen.

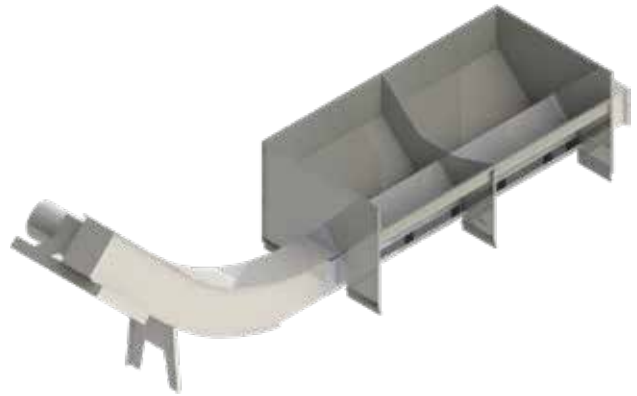

MODELL	A [MM]	B [MM]	C [MM]	D [MM]	[M³]
KTG (60t)	2 500	600	5 901	1 260	2
KTG (60t)	3 500	600	6 900	1 260	3
KTIG 30-40 (80t)	2 500	600	6 543	1 500	2.5
KTIG 30-40 (80t)	3 500	600	7 543	1 500	3.5
KTIG 30-40 (100t)	2 500	600	6 554	1 500	2.5
KTIG 30-40 (100t)	3 500	600	7 554	1 500	3.5

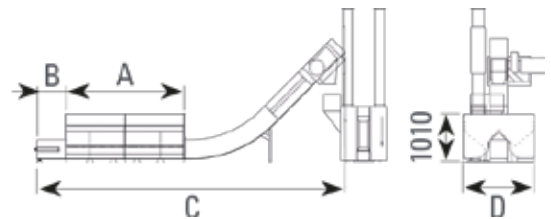

## Överkörbara tippgrop

Tippgrop monterad innanför betongväggar och utrustad med en effektiv kedjetransportör för tillämpningar som kräver högre mottagningskapacitet för spannmål. Tippgropen har branta sidor och släta ytor vilket effektivt förhindrar valvbildning. Tack vare manluckan i sidoväggen är det lätt att rengöra tippgropen.

Tillgänglig tillvalsutrustning inkluderar stödbalkar för ingjutning i betong och kraftiga galler som gör det möjligt att köra över tippgropen med traktor eller lastbil.

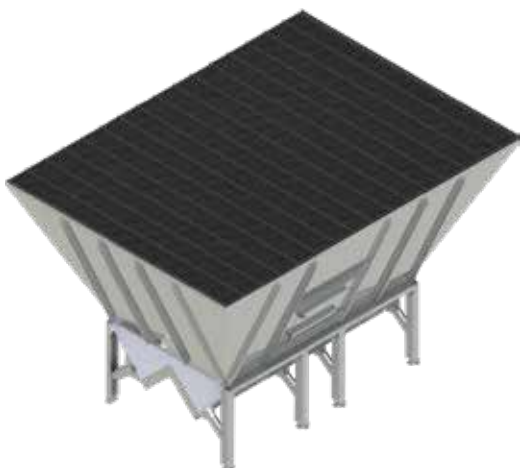

MODELL	A [MM]	B [MM]	C [MM]	[KG]	[M³]
KTG (60t)	2 980	2 632	1 500	630	9.5
KTG (60t)	3 480	2 632	2 000	730	11.5
KTG (60t)	3 980	2 632	2 500	840	13.5
KTG (60t)	4 480	2 632	3 000	950	16
KTG (60t)	4 980	2 632	3 500	1 050	18
KTIG 20-40 (60t)	2 980	2 632	1 500	620	9.5
KTIG 20-40 (60t)	3 480	2 632	2 000	720	11.5
KTIG 20-40 (60t)	3 980	2 632	2 500	820	13.5
KTIG 20-40 (60t)	4 480	2 632	3 000	920	16
KTIG 20-40 (60t)	4 980	2 632	3 500	1 020	18
KTIG 30-40 (80t)	2 980	2 592	1 500	620	9.5
KTIG 30-40 (80t)	3 480	2 592	2 000	720	11.5
KTIG 30-40 (80t)	3 980	2 592	2 500	820	13.5
KTIG 30-40 (80t)	4 480	2 592	3 000	900	16
KTIG 30-40 (80t)	4 980	2 592	3 500	1 000	18
KTIG 40-40 (100t)	2 980	2 552	1 500	600	9.4
KTIG 40-40 (100t)	3 480	2 552	2 000	700	11.5
KTIG 40-40 (100t)	3 980	2 552	2 500	800	13.6
KTIG 40-40 (100t)	4 480	2 552	3 000	890	15.6
KTIG 40-40 (100t)	4 980	2 552	3 500	980	17.7

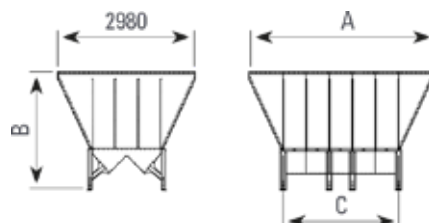

## Tippgrop med kedjetransportör

En låg och lätt tippgrop som monteras på plant underlag, har kedjetransportör och ledade kopplingsanordningar för anslutning till elevatoren. Det betyder att tippgropen kan placeras relativt fritt i förhållande till elevatoren.

MODELL	A [MM]	B [MM]	C [MM]	[M³]
KTG (60t)	4 000	600	7 400	7
KTG (60t)	6 000	600	9 400	10
KTG (60t)	8 000	600	11 400	14
KTIG 30-40 (80t)	4 000	600	8 043	7
KTIG 30-40 (80t)	6 000	600	10 043	10
KTIG 30-40 (80t)	8 000	600	12 043	14
KTIG 30-40 (100t)	4 000	600	8 054	7
KTIG 30-40 (100t)	6 000	600	10 054	10
KTIG 30-40 (100t)	8 000	600	12 054	14

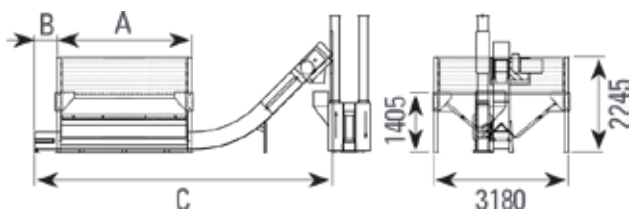
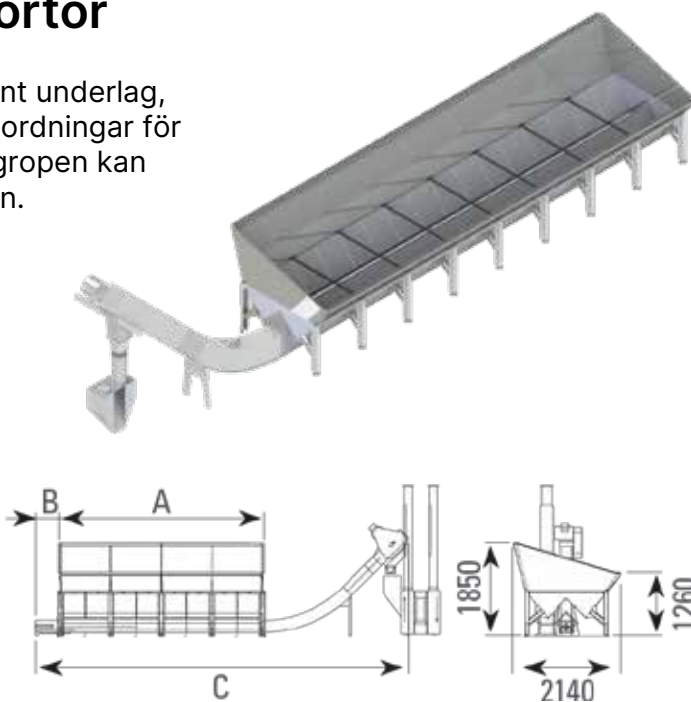

## Stor tippgrop med kedjetransportör

En mer robust variant av Mepus grunda tippgrop med samma egenskaper. Kompatibel med alla torkar utrustade med skopelevator. På grund av sitt stora format kan tippgropen också användas för spannmålslagering.

MODELL	A [MM]	B [MM]	C [MM]	[M³]
KTG (60t)	2 180	600	5 400	9
KTG (60t)	3 180	600	6 400	12
KTG (60t)	4 270	600	7 400	18
KTIG 30-40 (80t)	3 180	600	7 043	12
KTIG 30-40 (80t)	4 270	600	8 043	18
KTIG 40-40 (100t)	3 180	600	7 053	12
KTIG 40-40 (100t)	4 270	600	8 053	18
KTIG 40-40 (100t)	6 285	600	10 053	24



För stora tippgropar (längd 3180 mm eller 4270 mm) finns ett ståltak tillgängligt som tillval! Takets höjd kan ökas med extra lager.



# Seriös med spannmåls- hantering redan från början.

Vårt breda urval av tippgropar säkerställer optimal spannmåls-  
hantering genom effektiv utformning och seriös kapacitet för  
spannmålstransport.

## ROBUST SPANNMÅLSTRANSPORT

## ELEVATORER OCH KEDJETRANSPORTÖRER



## En tillförlitlig helhetslösning

Det mångsidiga urvalet av Mepu transportörer har utvecklats för att möta kundernas olika behov av kapacitet och automatisering. Tillsammans med andra Mepu-produkter bildar våra högkvalitativa elevatorer och kedjetransportörer en funktionell och tillförlitlig helhetslösning som säkerställer maximal transporteffektivitet.

Alla transportörprodukter är tillverkade av galvaniserat stål vilket betyder att de passar perfekt även för användning utomhus.

I Mepus urval finns elevatorer och kedjetransportörer för små och medelstora jordbruk samt för stora jordbruk och industrianläggningar.



L - SERIEN 30 - 60T

L-serien lämpar sig speciellt för små och medelstora jordbruk, där spannmålshanteringen koncentreras till skördetiden (årlig mängd behandlad spannmål under 30 000 t).



I - SERIEN 40 - 150T

I-serien är avsedd för medelstora och stora jordbruk samt för torkanläggningar och kommersiella spannmålslager som hanterar spannmål året runt (årlig mängd behandlad spannmål 30 000–50 000 t).



H - SERIEN 60 - 600T

H-serien är avsedd för stora jordbruk och industrier med kontinuerlig användning dagligen och året runt (årlig mängd behandlad spannmål över 50 000 t)



## MEPU elevatorer

Elevatorer tillverkade av galvaniserat stål transporterar spannmålen snabbt och tillförlitligt utan att skada den.

Elevatorstrukturen är självbärande. Det finns öppna remskivor i över- och nederdelarna. Den direktdrivande motorn är tillförlitlig under alla förhållanden och nästan underhållsfri. Utformningen av nederdelen ger maximal fyllning av skoporna – även med våt spannmål.

Elevatorn är lätt att rengöra genom stora luckor. Som tillval finns en förrensare monterad på överdelen som håller arbetsytan dammfri medan spannmålen transporteras. Hastighetskontrollen, 3-vägsfördelaren, inloppet för tippgropan och 4 x Ø200 anslutningar ingår som standardutrustning.

### TILLÄGGSUTRUSTNING

- Förrensare
- Motoriserad 3-vägsfördelare
- Motoriserat spjäll
- Inlopp 2 x Ø200
- Serviceplattform
- Stöd

MODELL	A68	A92	A118
Motor [kW]	4	5.5/7.5	7.5
Bälte Bredd [mm]	140	170	170
Antal skopor [tk / m]	7	6	6
Skopa storlek [mm]	140	180	200
Elevatorrör [Ø mm]	210	280	280
3-vägsfördelare [Ø mm]	160	200	200





TILLFÖRLITLIG OCH EFFEKTIV

# WHEATHEART SPANNMÅLSSKRUVAR



Wheathearts hållbara och långlivade spannmålskruvar tillverkas i en av världens största specialiserade fabriker i Kanada. Med den effektiva och tillförlitliga skruvtransportören går det att transportera även stora mängder spannmål snabbt och smidigt.

#### SPANNMÅLSTRANSPORTKAPACITET UT:

6" = 43 ton / timme  
8" = 81 ton / timme  
10" = 114 ton / timme

#### SPANNMÅLSTRANSPORTKAPACITET WHR:

8" = 81 ton / timme  
10" = 130 ton / timme

Spannmålets fysiologiska egenskaper påverkar alltid kapaciteten. Den angivna kapaciteten har testats med torrt vete (75 kg/hl) vid 15 graders vinkel, med 85 % inmatningsgrad. Om vinkeln ökar till 30 grader, sjunker kapaciteten med 20–25 %. Om vinkeln ökar till 45 grader, sjunker kapaciteten med 35–40 %. Skruvtransport kan medföra vissa kärnsador. Spannmålskruven är avsedd att användas i stigande vinkel.

## TILLÄGGSUTRUSTNING



Vajerstöd / Fjärrstyrning av inmatning



200/250 mm rörkoppling till tömningsändan



Tippficka / 160/200 mm rörkoppling till tippfickan



Inlopp med 5° skåror / knivspjäll



Tömningsrör

## SPANNMÅLSSKRUV (UT)

Den lättanvända, dragande spannmålskruven (UT) från Wheatheart är en effektiv spannmålstransportör, vars tillförlitlighet säkerställs av den stadiga och enkla uppbyggnaden. Den dragande spannmålskruven är avsedd för professionellt bruk. Den passar perfekt för kontinuerlig användning på lång sikt och den kan användas både för påfyllning och tömning.

Längden på Wheathearts spannmålskruvar 6", 8" och 10" UT är mellan 5 och 18,5 meter i sektioner om 1,5 meters. Standardutrustningen innehåller rörets basdel med motor, nödvändiga komponenter (rör + spiral), inmatningens reglerare (stänglucka), inmatningens lagersats samt stödband för fastsättningsvajern.



# Passion för kvalitet.

Alla Mepu-produkter är tillverkade enligt högsta standard. Vår finska produktion säkerställer enastående utförande redan från början.

EKONOMISKA OCH KRAFTFULLA

# TORKPANNOR

## Övertryckspannor säkerställer utmärkt verkningsgrad

Mepus övertryckspannors nyttoegrad är en av de bästa på marknaden. Alla pannor har finsktillverkade oljebrännare från Oilon.

Pannor tillverkade av eldfast stål och värmeväxlare av rostfritt stål garanterar pannornas långa livslängd. Flätkonfigurationen kan ändras.

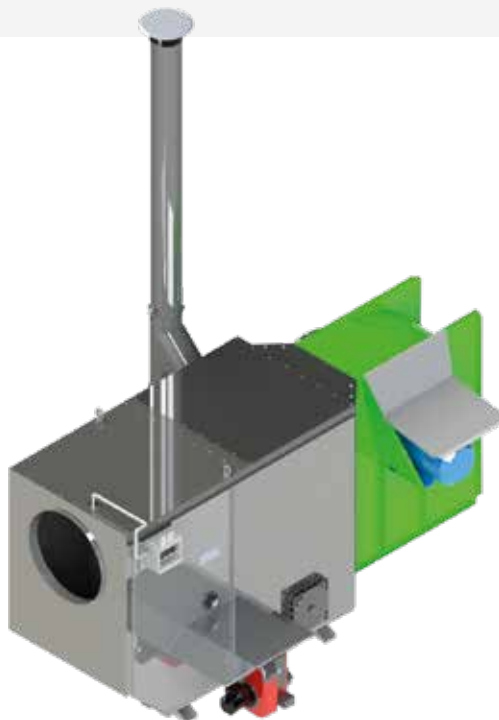

MODELL	210	250	310	400	500
A [mm]	2670	2670	2810	3092	3280
B [mm]	1200	1200	1300	1570	1570
C [mm]	850	850	950	1050	1050
D [mm]	1095	1065	1015	1005	1005
E [mm]	2108	2140	2230	2440	2645
F [Ø mm]	500	630	630	630	630
G [mm]	1410	1410	1395	1395	1395
H [mm]	703	735	640	720	890
I [mm]	-	-	550	560	560
J [mm]	-	-	1000	1185	1185
Värmeeffekt [kW]	210	250	310	400	500
Munstycke [gal]	4	4+2	5+2	6+3	8.5+4
Sprejvinkel [°]	80	80	80	80	80

### ÄNDFLÄKT



### SIDOFLÄKT

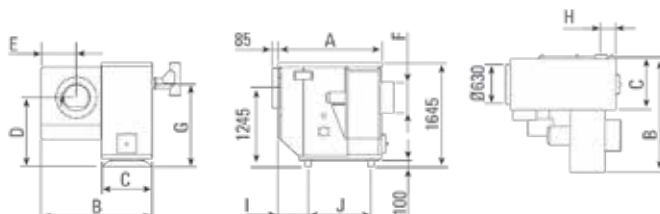

## Direkt gasbrännare tar tillvara allt bränsle med 100 % effektivitet

Naturgas eller gasol, som karaktäriseras av särskilt små utsläpp, används som bränsle i Mepus gasbrännare. Det gör att rökgaserna kan ledas direkt in i torkluften, så att ingen energi går till spillo. Brännarnas effekt kan steglöst justeras ner till tio procent av den nominella effekten.



### LINJEBRÄNNARE

814 - 16 280 kW (0.6 - 15.9 MBTU)

### KANALBRÄNNARE

175 - 4 650 kW (2.8 - 55.5 MBTU)



## Billig värme med flispanna

Mepus flispanna producerar värme till ovanligt låga driftskostnader. I flispannan kan man t.ex. bränna flis, torv, pellet och skräp från förrensaren. Flispannan kan lätt integreras i spannmålstorksystemet, eftersom dess egna lättanvända logikstyrning sköter om pannans drift och spannmålstorkens styrsystem styr torkens drift.



Pannans flätkonfiguration kan ändras vid beställning. Mepus flispanna om 500–950 kW kan vid behov utrustas med centrifugalfläkt på 11–18,5 kW. Ytterligare effektivitet kan uppnås genom att använda flera flispannor för att producera tillräcklig energi för stora torkar.

De miljövänliga flispannorna är hållbara och möjliggör betydande besparingar på energikostnaderna. Mepus flispannors värmeväxlare har utmärkt effektivitet.

## Vakuumpannorna är tillräckligt kraftfulla även för de största torkarna

Mepus vakuumpannor producerar en stor värmeeffekt ekonomiskt och mycket effektivt, vilket säkerställer även effektbehoven hos de större torkarna. Vakuumpannorna är lämpliga för torkning av både utsäde samt för foderspannmåls torkning. Ugnarna kan lätt ändras till pannor med gas genom att byta brännare. Alla ugnar har en Oilon-olja-brännare.

MODELL	LÄNGD A [CM]	LÄNGD B [CM]	BRETT [MODELL]	FLÄKT [KW]
500 kW	331	169	KP50H 2-flame	enligt torkvolym
750 kW	443.5	145	KP80H 2-flame	enligt torkvolym
1000 kW	541.1	181.4	KP90H 2-flame	enligt torkvolym



HÅLLBAR SPANNMÅLSTORKNING

# BIOVÄRMECONTAINER



## Revolutionerar hållbar värme för spannmålstorkning

Mepus flyttbara biovärmesystem är en färdiggjord och mycket bränsleeffektiv lösning som kan placeras nästan var som helst utan större anpassning. Levereras med elsystem.

Biovärmecontainern är utrustade med brännare från Säättötuli (tillverkad av Ariterm Service Oy), kända för sin effektivitet. Gjutjärn och keramik är slitstarka material som garanterar en lång livslängd på brännaren.

Den kraftfulla och hållbara dragstångsmataren är utrustad med en galvaniserad bränslebehållare vars storlek kan ökas med ytterligare lager. Dragstångsmataren finns i två storlekar: 2×2 m (7–9 m<sup>3</sup>) eller hydraulisk 3×3 m (16–19 m<sup>3</sup>).



#### EGENSKAPER

- Biobrännare, skorsten, rökgasfläkt, dragstångsmatare, bränsleförråd
- Brännare med automatisk tändning
- Mekanisk borttagning av aska
- Huvudfläkt med frekvensomvandlare
- GSM-larm som standardutrustning
- Brand- och värmeisolerad (EI60)

MODELL	200 KW	300-400 KW	650 KW	950 KW
Brännare [kW]	200	300-400	650	950
Fläkt [kW]	5.5 / 7.5	7.5 / 11	11 / 15	15 / 18.5
Rökgasfläkt [kW]	2.2	2.2	2.2	2.2
Luftmängd [m <sup>3</sup> / h]	17 000 / 21 500	21 500 / 24 500	24 500 / 34 000	34 000 / 36 000



## Enastående effektivitet

Våra tester har visat att biovärmecontainern kan omvandla flisbränsle till värme med enastående effektivitet.

## Hållbart flis som bränsle

Biovärmecontainern får sitt namn från det miljövänliga bränslet som används i pannan. Flis är en förnybar energikälla och pannans rena förbränning minimerar CO<sub>2</sub>-fotavtrycket.





KOMPLETTERA DITT SYSTEM

## ANDRA PRODUKTER

Spannmålsorterare  
MAJOR 2000

Mepus spannmålsorterare Major 2000 är utrustad med en roterande sälltrumma, som säkerställer enhetligt sorteringsresultat. Tack vare den omsorgsfullt utformade konstruktionen är sorteraren liten till storleken men har hög kapacitet. Den tysta, effektiva och tillförlitliga sorteraren från Mepu är enkel att installera och ta i bruk. En noggrant utformad konstruktion gör att maskinen inte vibrerar och inte kräver ständig tillsyn. Även underhållsbehoven är minimala.



YTTRE SÅLL	INRE SÅLL	HAVRE	MALT	VETE	RÅG	RAPS	ÄRTOR	BONDBÖNA
2 × 20mm	Ø8mm	SG	PR	-	-	-	-	-
2 × 20mm	Ø10mm	SG	-	-	-	-	-	-
2 × 20mm	4 × 15mm	-	PR	-	-	-	-	-
2 × 20mm	5 × 30mm	PR	-	-	-	-	-	-
2.3 × 20mm	Ø8mm	SG	SG	SG	SG	-	-	-
2.3 × 20mm	Ø10mm	SG	SG	SG	SG	-	-	-
2.3 × 20mm	4 × 15mm	SG	SG	SG	-	-	-	-
2.5 × 20mm	Ø8mm	-	MB / SG	SG	-	-	-	-
2.5 × 20mm	Ø10mm	-	MB / SG	SG	-	-	-	-
2.5 × 20mm	4 × 15mm	-	MB / SG	SG	-	-	-	-
2.7 × 20mm	Ø8mm	-	MB / SG	-	-	-	-	-
2.7 × 20mm	Ø10mm	-	MB / SG	-	-	-	-	-
5 × 30mm	Ø10mm	-	-	-	-	-	PR / SG	-
5 × 30mm	Ø12mm	-	-	-	-	-	PR / SG	-
5 × 30mm	Ø15mm	-	-	-	-	-	-	PR / SG
Ø3mm	Ø6mm	-	-	-	-	PR	-	-
Ø3mm	4 × 15mm	-	-	-	-	PR	-	-
3.2 × 20mm	Ø8mm / Ø10mm	Avskiljning av mjöldryga eller spelt PR/SG						
3.4 × 20mm	Ø8mm / Ø10mm	Avskiljning av mjöldryga eller spelt PR/SG						

Förrenaren avskiljer damm och andra orenheter från spannmål, ärtor och raps med samma effektivitet.

Sälltrumman finns med flera olika hålstorlekar och trummans hastighet och lutningsvinkel kan regleras steglöst medan maskinen är i drift.

SG = UTSÄDESRENSNING  
PR = FÖRRENSNING  
MB = MALKORN

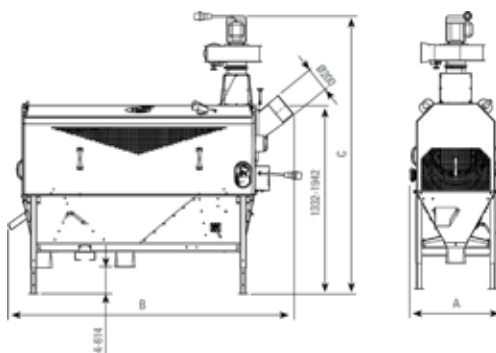

## Frörens

Vår frörens avskiljer skadat spannmål, ogräsfrön och andra orenheter från spannmålet. Detta är partiklar som vanliga förrensare normalt inte klarar av att avskilja. Det smarta utförandet tillåter montering i nästan varje tork – även av andra fabrikat!



### FRÖRENS

- Frörensen har provtagningslucka och styrplåt som standard
- Standardsåll: fast, 2 mm och 2,5 mm
- Andra sållstorlekar finns också

## Rörsystem

Mepus spannmålsrör är marknadens mest mångsidiga rörsystem utformat för spannmålstransport. Spannmålsrören finns i tre olika storlekar: Ø160 mm, Ø200 mm och Ø250 mm. Med hjälp av snabbkopplingen kan de olika rördelarna lätt och snabbt kopplas samman till ett kompakt system utan att verktyg behövs.



## Verkligt modulära spannmålsrör

Inga hängande och läckande rörledningar längre! Mepus nya modulära rörsystem är snabbt och lätt att montera och är extremt slitstarkt. Det har självbärande struktur, som stöds med 6 m mellanrum. Längre strukturer kan stödjas t.ex med fackverk/kabelstöd.

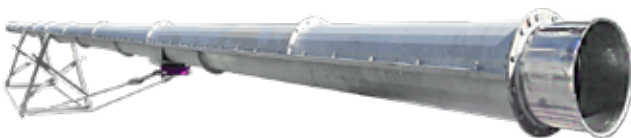

### EGENSKAPER

- Flänsmontering
- Slitna delar kan enkelt bytas ut
- Galvaniserat stål (t = 1,5 mm)
- Diametrar: Ø200 mm / Ø250 mm / Ø300 mm
- Längder: 100 cm och 200 cm

GJORT FÖR ATT HÅLLA

# HELHETSLÖSNINGAR FÖR SPANNMÅLSHANTERING



FJM PASZE (CZARNE PIĄTKOWO, POLEN)



UKRLANDFARMING (ŻYTOMYR, UKRAINA)



BEATEBERGS SÄTERI (RIMBO, SVERIGE)





SIA AGRİKULA (BARKAVA, LETTLAND)



KOHT-NORDBYE (EIDSBERG, NORGE)



VIHERVAKKA (RIIHIKOSKI, FINLAND)

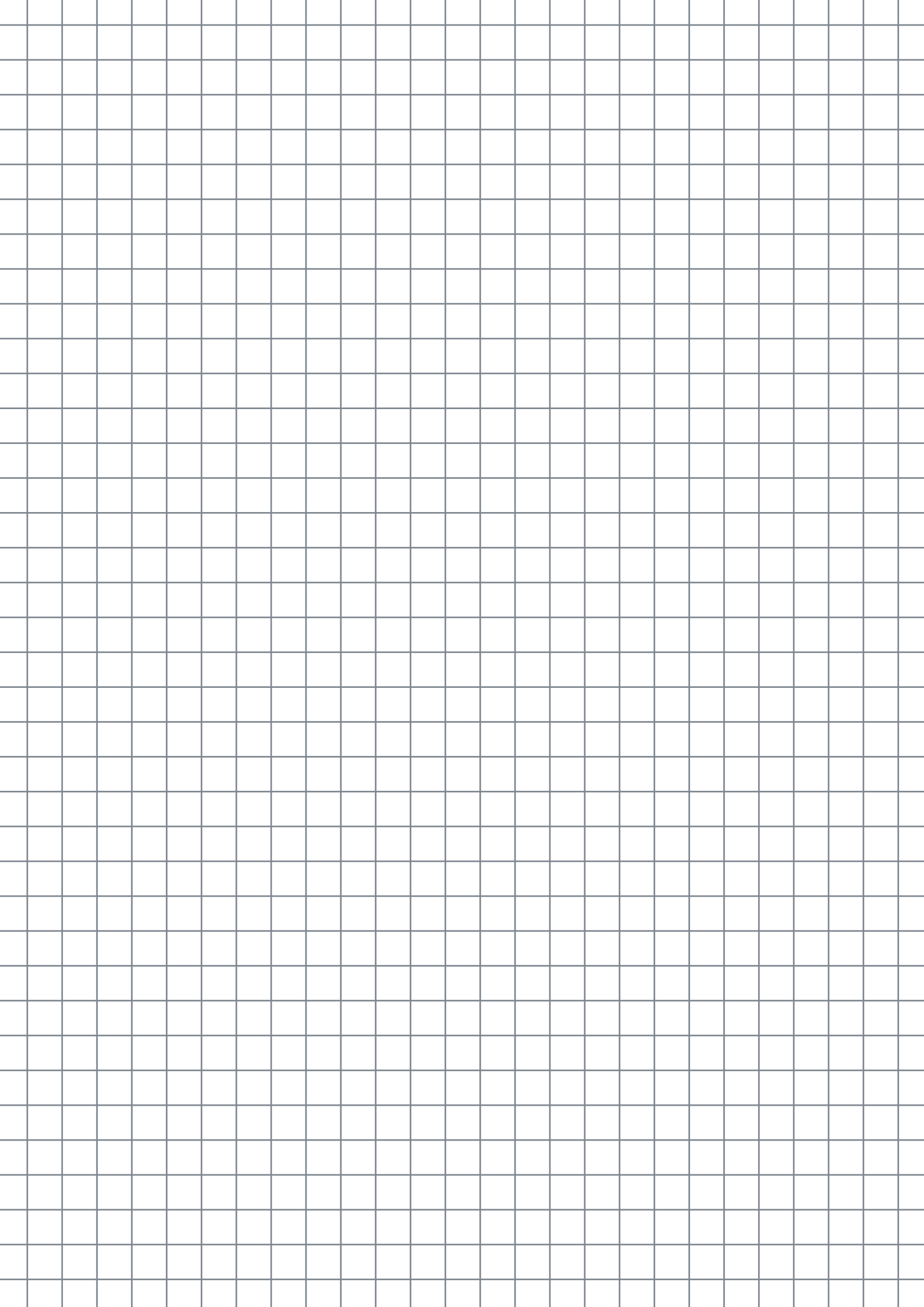



# Våra produkter är gjorda för att hålla.

Våra produkter är tillverkade för att stå emot det hårda nordiska klimatet. Vi använder de bästa materialen och den senaste tekniken för att producera branschledande innovationer. Välgjorda lösningar för spannmålshantering håller från en generation till nästa.





**PART OF ARSKA GROUP**

## **MEPU OY**

Mynämäentie 59  
21900 Yläne, FINLAND

## **KONTAKTA OSS**

[www.mepu.com](http://www.mepu.com) | +358 2 275 4444 | [mepu@mepu.com](mailto:mepu@mepu.com) | [fornamn.efternamn@mepu.com](mailto:fornamn.efternamn@mepu.com)

Mepu Oy förbehåller sig rätten att ändra sitt produktutbud, inbegripet ändringar av de levererade produkternas modell, färg, egenskaper och pris utan föregående meddelande. Produkternas standardutrustning kan variera från marknad till marknad. Broschyrerna och annat material kan avbilda egenskaper som inte ingår i standardutrustningen. Prestandauppgifter och tekniska specifikationer är ungefärliga. Vänligen bekräfta beställningens innehåll hos din Mepu återförsäljare.